



Płyty OWAcoustic jako materiał budowlany

Zgodnie z PN-EN 13501-1 i rozporządzeniem Ministra Infrastruktury z dnia 12.04.2002 materiały budowlane dzieli się, w zależności od ich zachowania w ogniu na następujące klasy:

Oznaczenie według [18]		Klasyfikacja według PN-EN 13501-1 [2]		
Określenie podstawowe	Określenie uzupełniające	Klasa podstawowa	Klasy dodatkowe	
			w zakresie wydzielania dymu	w zakresie występowania płonących kropli/cząstek
Niepalne	—	A1	—	—
		A2	s1, s2, s3	d0
Niezapalne	—	A2	s1, s2, s3	d1, d2
		B	s1, s2, s3	d0, d1, d2
Trudno zapalne	—	C	s1, s2, s3	d0, d1, d2
		D	s1	d0, d1, d2
Łatwo zapalne	—	D	s2, s3	d0, d1, d2
		E	—	—
		E	—	d2
—	Niekapiące	A1	—	—
		A2, B, C, D	s1, s2, s3	d0
—	Samogasnące	co najmniej E	—	—
—	Intensywnie dymiące	A2, B, C, D	s3	d0, d1, d2
		E	—	—
		E	—	d2
—	—	F	Właściwości nieokreślone **	

* Określenie posadzki obejmuje także wykładziny podłogowe i podłogi drewniane.
 ** Wyroby klasy F uważa się za łatwo zapalne, kapiące, intensywnie dymiące. Jeżeli nie podano klasy wyrobu przyjąć klasę F.

Pozostałe symbole oznaczają:

S1, s2, s3 (m²/sec²) określa ilość wydobywającego się dymu
 S1= brak dymu lub tylko nieznaczna jego ilość
 S3=silne wydobywanie się dymu
 d0, d1, d2 = określa zapalne kapanie
 d0 = brak zapalnego kapania w ciągu 600 sekund

Te tabele zgodności opublikowane zostały w załączniku 0.1.2/0.2.2 do listy wytycznych A część 1

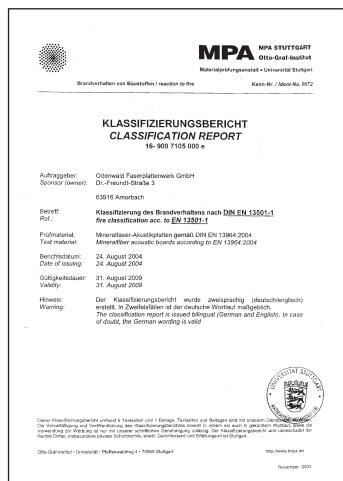

Kopie raportów z badań udostępniamy na życzenie

Przynależność do klasy materiałów budowlanych – niepalne – musi zostać potwierdzona przez Instytut Techniki Budowlanej i być gwarantowana poprzez stałą kontrolę jakości. Stosowane mogą być wyłącznie materiały budowlane, opatrzone urzędowym znakiem kontrolnym.

Płyty OWAcoustic® -premium dostępne są w klasie **A2-s1, d0**. Można je rozpoznać po poniższych znakach kontrolnych:

A2-s1, d0 wg EN 13501-1

OWAcoustic® premium Z-56.421-919
 OWAcoustic® smart Z-56.421-923

Płyty B1 wg DIN 4102

Płyty OWAcoustic® -Excell PA III
 OWAlux 64/8 PA III

Kraj	Norma badawcza	Klasyfikacja
Niemcy	EN 13501-1	A2-s1,d0 B-s1,d0
kraje członkowskie UE	EN 13501-1	A2-s1,d0 B-s1,d0
Wielka Brytania	BS 476 Part 7	Surface spread of flame class 1
	BS 476 Part 6/Building regulations 1991 DOC „B”	class 0
Francja	Arrêté du 21 avril 83	M 1 M 0
Szwajcaria	Wegleitung für Feuerpolizeivorschriften, 1976	VI q.3 quasi nichtbrennbar, Qualmgrad schwach
Holandia	NEN 6065: Vlamuitbreiding	Klasse 1
	NEN 6065: Vlamoverslag	Klasse 2
	NEN 6066: Rookdichtheid	DL; h; max = 0,04 m - 1
USA	ASTM E 84-97 a	Klasse 1
Szwecja	SBN 1980	Klasse 1
Dania	DS 1056	Klasse A
Hiszpania	UIE 23 - 727 - 80	M 1
Austria	ÖNORM EN 13501-1	A2-s1,d0 B-s1,d0
Włochy	DM 03.09.2001	Klasse 0
Belgia	NBN 713020	Klasse A 1 NBN 5 - 21 - 203

Zgodnie z krajowymi przepisami budowlanymi i wytycznymi dot. ich wdrażania, miarodajne jest nazewnictwo nadzoru budowlanego jak na przykład „niepalne”. W równym stopniu akceptowane są wyniki badań przeprowadzonych zgodnie z EN 13501-1 jak i DIN 4102.



Ochrona ogniowa

MATERIALPRÜFANSTALT FÜR DAS BAUWESEN
 INSTITUT FÜR BAUPHYSIK, MATERIAL- UND MASCHINENLEHRE

ibmb MPA
 IN BREITENBURG

Prüfbericht
 nach DIN EN 1365-2 : 2000-02 in Verbindung mit DIN EN 1363-1 : 1999-10

Dokumentennummer: (32323275)-CR vom 22.06.2006
 Auftraggeber: Odenwald Faserplattenwerk GmbH
 Postfach 120
 D-63912 Amorbach
 Auftrag vom: 28.01.2006
 Auftragszeichen: Truck/RS
 Auftragsingang: 28.01.2006

Inhalt des Auftrags: Prüfung einer tragenden, raumabschließenden, wärmedämmenden, brandschutztechnischen Konstruktion mit einer Abdeckung aus 30 mm dicken Brandwiderstandsklassierten in Verbindung mit einer abgehängten Unterelementkonstruktion aus 15 mm dicken Brandwiderstandsklassierten „OWAcoustic-Elementen“ auf einer tragenden Konstruktion der Feuerwiderstandsklasse bei Brandbeanspruchung der Musterseite der Unterseite.

Prüfungsnormen: DIN EN 1365-2 : 2000-02 in Verbindung mit DIN EN 1363-1 : 1999-10
 Probenanfang: 27.06.2005
 Probenabnahme: Abgelesen über eine amtliche Probenabnahme liegen der Prüfstation nicht vor.
 Probenkennzeichnung: Keine
 Prüftermin: 07.07.2005
 Geltungsdauer bis: unbegrenzt

Dieser Prüfbericht umfasst 11 Seiten inkl. Deckblatt und 20 Anlagen.

Dieser Prüfbericht darf nur vollständig und unverändert weitergegeben werden. Auszüge oder Fälschungen bedürfen der schriftlichen Genehmigung der Materialprüfanstalt für das Bauwesen. Eine Übernahme ohne schriftliche Genehmigung ist untersagt. Die Angaben sind ohne Gewähr. Dieser Prüfbericht ist ein Teil des Vertrags der Materialprüfanstalt für das Bauwesen. Das Materialprüfanstalt für das Bauwesen ist eine eingetragene Personengesellschaft. Die Materialprüfanstalt für das Bauwesen ist eine eingetragene Personengesellschaft. Die Materialprüfanstalt für das Bauwesen ist eine eingetragene Personengesellschaft.

Sufity OWAcoustic - jako część składowa elementu budowlanego

Element budowlany w sensie normy DIN 4102 ew. EN 13501-2 to nie sam sufit, ale cała konstrukcja, składająca się ze stropu i sufitu podwieszanego lub z dachu i sufitu podwieszanego. Cała konstrukcja powinna możliwie długo zahamować przedostawanie się ognia. Duże znaczenie ma tutaj nie tylko materiał, z którego wykonany jest sufit, ale także zachowanie się w ogniu konstrukcji podwieszanej.

Wymagania stawiane nośnemu elementowi budowlanemu: strop + sufit podwieszany

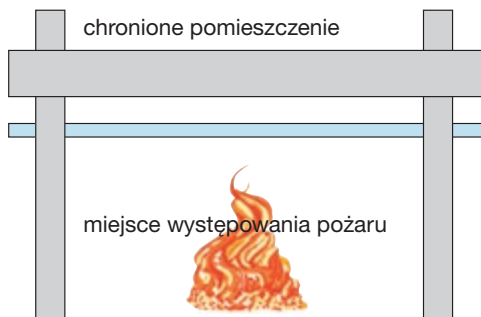

Odpowiednio do ich oporu ogniowego elementy budowlane dzieli się na następujące klasy oporu ogniowego:

Nazewnictwo nadzoru budowlanego	Klasa odporności ogniowej		Czas odporności ogniowej w min.
	DIN 13501-2	DIN 4102	
hamow. Rozprzeszrenianiasię ognia	REI 30	F 30	30
silne hamow. Rozprzeszrenianiasię się ognia	REI 60	F 60	60
odporność ogniowa	REI 90	F 90	90
odporność ogniowa	REI 120	F 120	120
wysoka odporność ogniowa	REI 180	F 180	180

Opór ogniowy sufitów i dachów z sufitami podwieszanymi musi zostać dowiedziony poprzez badania ogniowe zgodnie z DIN 4102 lub zgodnie z normami europejskimi. Badania takie wykonano z powodzeniem z sufitami OWAcoustic najróżniejszych systemów.

Najważniejsze wyniki znajdują się w zamieszczonej poniżej tabeli. Wyniki badań ogniowych OWA i gwarantowane w nich właściwości obowiązują tylko w przypadku stosowania zarówno płyt sufitowych OWAcoustic jak i oryginalnych elementów konstrukcyjnych OWAcoustic. Kopie wyników badań zostaną przesłane na życzenie.

Zastosowanie płyt A2-s1,d0 jako „niepalnego materiału” zależy od przepisów budowlanych danego kraju.

W Niemczech np. w korytarzach ewakuacyjnych należy stosować „materiały niepalne”. Podobnie „materiały niepalne” wymagane są w przypadku zastosowania w budynkach wysokich, czy w miejscach, stanowiących duże skupiska ludzkie.

Wymagania stawiane samemu sufitowi podwieszanemu:

Samoistna jednostka ochrony ogniowej

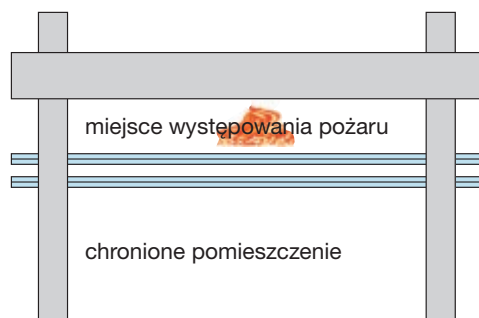

Do góry w przestrzeni międzystropowej chronione muszą być przewody zasilające, na dole drogi ewakuacyjne. W tym celu stworzyliśmy samoistne jednostki ochrony ogniowej. W ten sposób uzyskujemy wartości odporności ogniowej EI 30, F 30 do F 90. Oznacza to, że znajdujące się poniżej miejsca występowania pożaru drogi ewakuacyjne chronione są do 90 minut. Dokładnie tak samo długo chronione są przewody instalacyjne, jeśli pożar powstanie w pomieszczeniu.

Elementy dostarczane w wersji gotowej do montażu











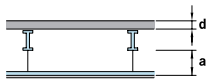
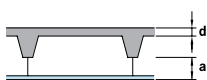
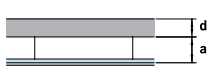











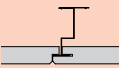
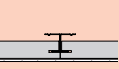
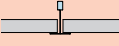

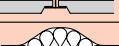
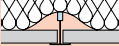
W katalogu OWA nr 500 znajdziecie Państwo więcej informacji na temat odporności ogniowej sufitów OWAcoustic.

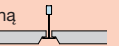

Ochrona ogniowa

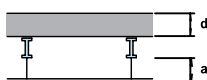
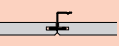
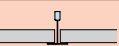
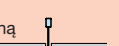
Wymagania stawiane kompletnemu nośnemu elementowi budowlanemu:
strop + sufit podwieszany

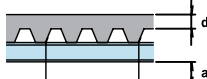
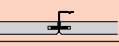

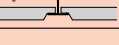
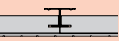
Konstrukcja nośna rodzaje stropów wg DIN 4102 /EN 1364-2 /EN 1365-2 /EN 13501-2	Konstrukcja sufitu podwieszanego	Odporność ogniowa						Grupa produktów
		Min. grubość sufitu	Min. wys. podwieszenia	Klasa odporności DIN 4102	Atest OWA-nr.	Klasa REI EN 13501-2	Atest nr.	
Stropy stalowe i betonowe Konstrukcja-typ II Stropy na belkach stalowych lub z warstwą żelbetonu lub betonu sprężonego zgodnie z DIN 1045 z jednym z przebadanych sufitów podw.  Uwaga: Badania dla typu II obowiązują także dla typu III Konstrukcja-typ III Stropy z żelbetonu lub betonu sprężonego zgodnie z DIN 1045 z jednym z przebadanych sufitów podw.  	Systemy S 1 system z konstrukcją krytą 	≥ 50	185	F 120	511	-	-	          
	S 9 system z konstrukcją krytą 	≥ 50	185	F 90	532	-	-	
	S 7 OWAplan bezspoinowy 	≥ 50	175	F 120	580	-	-	
	S 3 system z konstrukcją widoczną 	≥ 70	180	F 90	503b	-	-	
	S 3a system z konstrukcją widoczną z płytami Contura 	≥ 70	200	F 90	503	-	-	
	S 3a system z konstrukcją widoczną z płytami Contura 	≥ 70	190	F 90	507	-	-	
	S 3 system z konstrukcją widoczną z wełną miner. 	≥ 70	190	F 90	501a	-	-	
	S 3 system z konstrukcją widoczną z wełną miner. 	≥ 70	230	-	-	REI 90	1127/03	
	S 3 system z konstrukcją widoczną z wełną miner. 	≥ 50	220	F 120	540	-	-	
	S 15 system z konstrukcją widoczną gr. 15 mm 	≥ 70	210	F 90	502	-	-	
S 15a system z konstrukcją widoczną z płytami Contura 								
S 18 Bandraster równoległy z płytami długimi 	≥ 50	200	F 90	543	-	-		
S 18 Bandraster krzyżowy płyty wielkoformatowe 	≥ 80	200	F 120	521	-	-		
Stropy z betonem komórkowym Konstrukcja-typ I Stropy na belkach stalowych z betonem komórkowym oraz stropy z żelbetonu i betonu komórkowego z elementami pośrednimi z lekkiego betonu, betonu pumeksowego lub cegieł, każdorazowo z jednym z przebadanych sufitów podw. 	S 1 system z konstrukcją krytą 	≥ 125	500	F 90	537	-	-	
	S 3 system z konstr. widoczną 	≥ 125	500	F 90	537	-	-	
	S 3a System z konstrukcją widoczną z płytami Contura 	≥ 125	500	F 90	537	-	-	
	S 7 OWAplan bezspoinowy 	≥ 125	185	F 120	523	-	-	
Konstrukcja specjalna Strop z blachą trapezową 	S 1 system z konstrukcją krytą 	≥ 50	185	F 120	523	-	-	
	S 3 system z konstrukcją widoczną 	≥ 50	185	F 120	523	-	-	
	S 3a system z konstrukcją widoczną z płytami Contura 	≥ 50	185	F 120	523	-	-	
	S 7 OWAplan bezspoinowy 	≥ 50	185	F 120	523	-	-	

OWAcoustic® premium 

OWAcoustic® smart 



Ochrona ogniowa

Wymagania stawiane kompletnemu nośnemu elementowi budowlanemu:
strop + sufit podwieszany

Konstrukcja nośna Rodzaje stropów wg DIN 4102 /EN 1364-2 /EN 1365-2 /EN 13501-2	Konstrukcja sufitu podwieszanego	Odporność ogniowa						Grupa produktów
		Min. grubość sufitu	Mn. wys. podwieszenia	Klasa F DIN 4102	Ates OWA nr.	Klasa REI EN 13501-2	Atest nr.	
Stropy na belkach drewnianych Konstrukcja-typ IV Stropy na belkach drewnianych	Systemy							
	S 1 system z konstrukcją krytą Montaż bezpośredni	≥ 21	~ 60	F 30	530	-	-	
	S 1 system z konstrukcją krytą	≥ 21	245	F 60	533	-	-	
	S 3 system z konstrukcją widoczną S 3a system z konstrukcją widoczną z płytami Contura	≥ 21	245	F 60	533	-	-	
	S 1 system z konstrukcją krytą	≥ 21	245	F 90	513	-	-	
	S 3 system z konstrukcją widoczną	≥ 21	245	F 90	513	-	-	
	S 3a system z konstrukcją widoczną z płytami Contura	≥ 21	245	-	-	REI 30	900 9552000	
	S 3 system z konstrukcją widoczną S 3a system z konstrukcją widoczną z płytami Contura	≥ 21	300	F 90	3030/0197	-	-	
Dachy zimne Płyty faliste na płatwiach stalowych lub drewnianych	S 3 system z konstrukcją widoczną	-	240	F 30	504*	-	-	
	S 3 system z konstrukcją widoczną	-	240	F 30	504a*	-	-	
	S 3 system z konstrukcją widoczną z wełną mineralną	-	400	F 90	504b	-	-	
	S 1 system z konstrukcją krytą z wełną mineralną	-	485	F 30	504c*	-	-	
	S 3 system z konstrukcją widoczną S 3a system z konstrukcją krytą z płytami Contura	-	150	F 90	3864/8007	-	-	
	S 1 system z konstrukcją krytą Montaż bezpośredni	-	~ 60	F 30	504e	-	-	
Dachy ciepłe Blacha trapezowa z warstwą izolacyjną	S 1 system z konstrukcją krytą	-	350	F 30	541*	-	-	
	S 3 system z konstrukcją widoczną	-	500	F 60	528	-	-	
	S 1 system z konstrukcją krytą	-	485	F 30	536	-	-	
	S 3 system z konstrukcją widoczną	-	500	-	-	REI 30	3691/3845	
	S 3 system z konstrukcją widoczną	-	600	F 90	3067/0426	-	-	
	S 1 Odporność ogniowa	-	300	F 90	535	-	-	

*Opór na przedostawanie się ognia ponad 90 minut. Więcej informacji w katalogu OWA nr 500

F 30 SOLO

Samoistna jednostka ochrony ogniowej
F30 od góry i od dołu – dymoszczelne



Dane techniczne

Grupa produktów:

OWAcoustic® premium

Wymiary:

625 x 625 mm

Patrz cennik OWAcoustic®

Grubość:

Płyta OWAcoustic®-premium 40 mm

Warstwa przykrywająca Minowa ≥ 30 mm

Klasa materiału budowlanego:

Płyta OWAcoustic®:

A2-s1,d0 wg EN 13501-1

Płyta metalowa:

zależnie od wersji A1; A2-s1,d0;

A2-s2,d0; wg EN 13501-1

Krawędzie: premium tecta
kant 3 kant 03
kant 07

Waga: ok. 14,0 kg/m²

Wzór: Sternbild, Harmony,
inne perforacje na zapytanie

Wzory L0, L2516,
perforacjij: inne perforacje na zapytanie

Konstrukcja:

Patrz karta systemowa S3 ew. Instrukcja montażu OWA katalog nr 801, wszystkie elementy metalowe ocynkowane ew. pomalowane na biało

Ważne:

Graniczne ściany muszą należeć do klasy odporności ogniowej F 30.
W przypadku wymagań F-30 od góry ta sama zasada odnosi się do stropu.

przekrój F 30 SOLO:

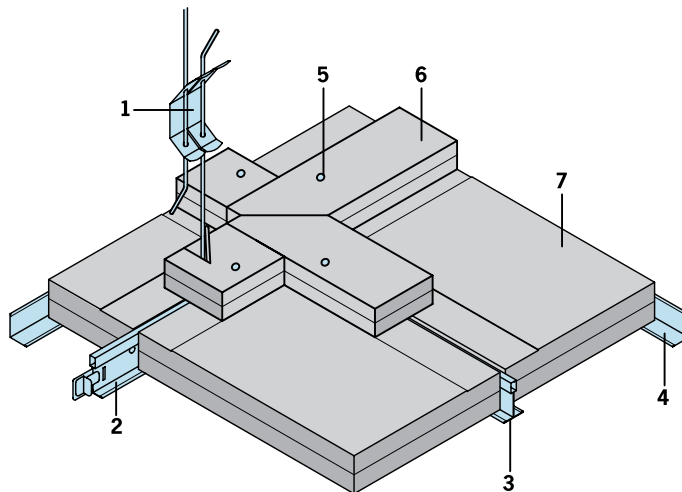
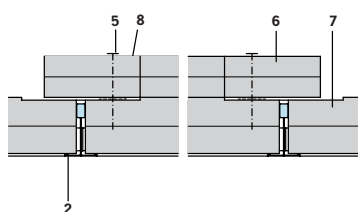

- | | |
|------------------|------------------------------|
| 1 wieszak | 5 gwóźdź |
| 2 dźwigar | 6 płyta przykrywająca Minowa |
| 3 poprzeczka | 7 płyta F 30 SOLO |
| 4 listwa ścienna | 8 klej OWA |
| | 9 płyta metalowa |

Przykład montażu:

Sufit F 30 SOLO składa się z płyt OWAcoustic® premium o gr. 40 mm i pasm płyty o gr. 30 mm, układanych na płytach w miejscach oznaczonych symbolem ◆

Elementy F30 SOLO ze znacznikiem © można bezpośrednio demontować

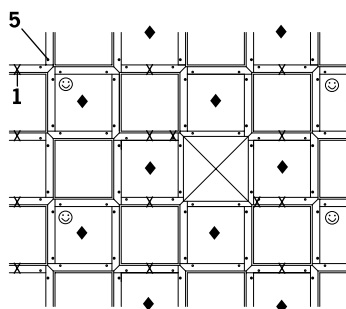

Przekrój F30 SOLO metal:

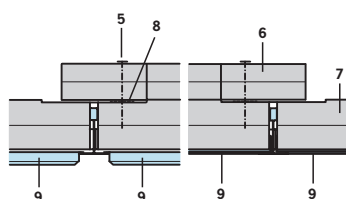

Więcej informacji w druku nr 911 – F 30 SOLO



F 30 DUO

Samoistna jednostka ochrony ogniowej
F 30 od góry i od dołu - dymoszczelne

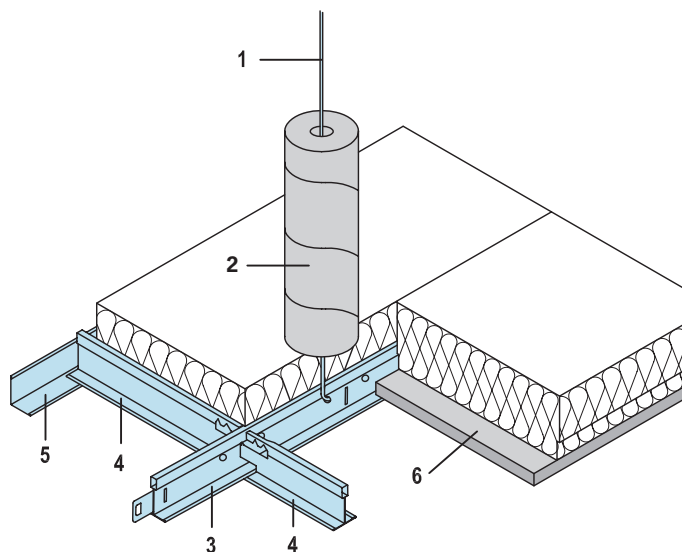

- | | |
|----------------|------------------|
| 1 wieszak | 4 poprzeczka |
| 2 obudowa rury | 5 listwa ścienna |
| 3 dźwigar | 6 płyty F 30 DUO |

przekrój przez kant 3 – prosty:

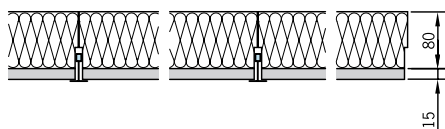

przekrój przez kant 6 – Contura:

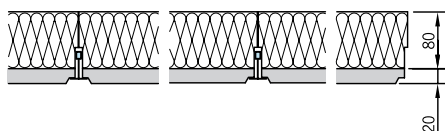

Przykład montażu:

działanie ognia od góry, np.
przy rastrze 625x625mm
ew. 625x1250 mm

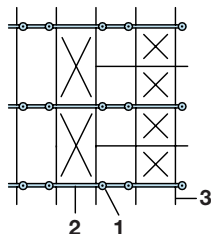

działanie ognia od góry i
od dołu, np. przy rastrze
625x625mm

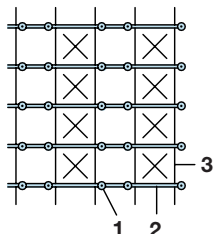

✕ = płyty podlegające demontażowi

Więcej informacji w druku nr 912 – F30 DUO

Dane techniczne:

Grupa produktów:
OWAcoustic® premium

Wymiary:
600 x 600 mm ■
625 x 625 mm ■
600 x 1200 mm ■
625 x 1250 mm ■
Patrz cennik OWAcoustic®

Grubość:
95 mm ew. 100 mm

Klasa materiału budowlanego:
płyta OWAcoustic® A2-s1,d0
wg EN 13501-1

Izolacyjna płyta z wełny mineralnej A1

Krawędzie:
kant 3 – ostry – przy płytach OWAcoustic® o
gr. 15 lub 20 mm

kant 6 – Contura, przy płytach OWAcoustic® o
gr. 20 mm

Waga: ok. 12,5 kg/m²

Wzór: Sternbild, Harmony,
inne wzory na zapytanie

Konstrukcja:
patrz karta systemowa S3 ew. Instrukcja
montażu OWA katalog nr 801, wszystkie
elementy metalowe ocynkowane ew. poma-
lowane na biało

Ważne:
Ściany graniczne muszą należeć przynajm-
niej do klasy odporności ogniowej F30.
W przypadku wymagań F-30 od góry ta
sama zasada odnosi się do stropu.

F 30 bariera A, B ew. metal

Samoistna jednostka ochrony ogniowej
F30 od góry i od dołu – dymoszczelne



Dane techniczne

Grupa produktów:

OWAcoustic® premium

Wymiary:

	szerokość	długość
bariera A	300 mm	1250 mm
	312,5 mm	1500 mm
	400 mm	
bariera B	300 mm	bis 2250 mm
	312,5 mm	
bariera metal	300 mm	bis 1800 mm
	312,5 mm	

patrz cennik OWAcoustic®

Grubość:

bariera A	40 mm
bariera B	44 mm
bariera metal	44 mm Płyta metalowa

Klasa materiału budowlanego:

plyta OWAcoustic® A2-s1,d0 wg
DIN 13501-1

Płyta metalowa:

zależnie od wersji A2-s2,d0 wg
EN 13501-1

Krawędzie:

bariera A	LK 10 / SK 3
bariera B	LK 1b / SK 3
bariera metal	LK 1m / SK 3

Waga:

bariera A	ok. 14,0 kg/m ²
bariera B	ok. 15,0 kg/m ²
bariera metal	
z A2-s1,d0	ok. 19,0 kg/m ²

Wzory: Sternbild, Futura, Harmony

Wzory perforacji:

L 0, L 2516, Inne perforacje na zapytanie

Ważne:

Graniczne ściany muszą należeć przynajmniej do klasy odporności ogniowej F 30. W przypadku wymagań F-30 od góry ta sama zasada odnosi się do stropu.

Więcej informacji w druku nr 915 – F30 bariera

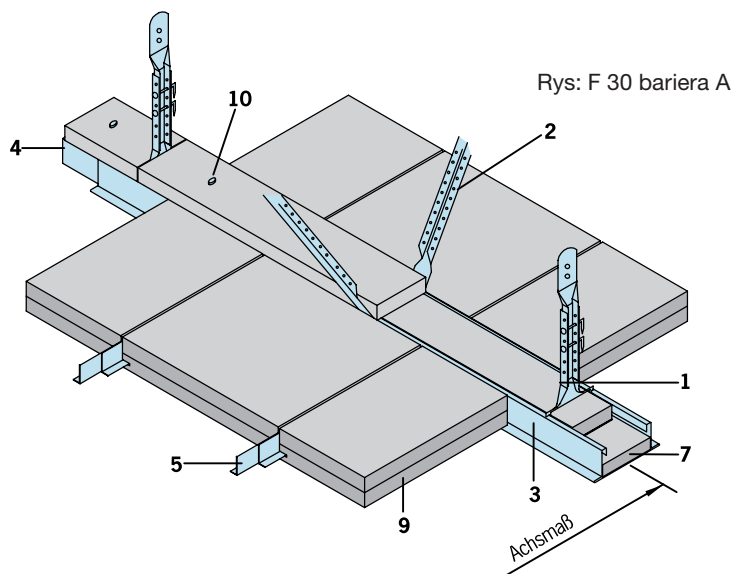

- | | |
|---------------------------|--|
| 1 wieszak | 7 pasma płyty Minowa |
| 2 usztywnienie poprzeczne | 8 zaprawa do płyt (alternat. Do poz. 7) |
| 3 profil Bandraster | 9 element bariery |
| 4 łącznik | 10 gwóźdź zabezpieczający przed przesuwaniem |
| 5 profil L | 11 klej OWA |
| 6 profil – bariera | |

przekrój wzdłużny – bariera A

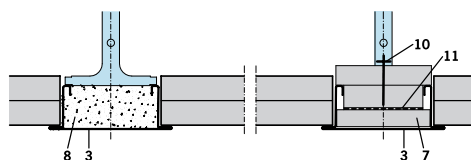

przekrój wzdłużny – bariera B

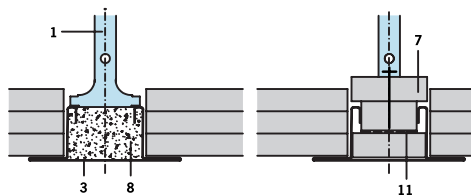

przekrój

bariera A

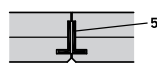

bariera B



bariera metal

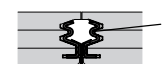

przykład montażu

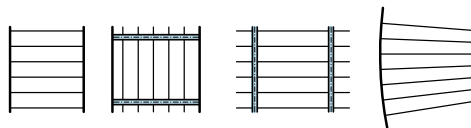



BSE 90

Samoistna jednostka ochrony ogniowej
F 90 od góry i od dołu - dymoszczelne

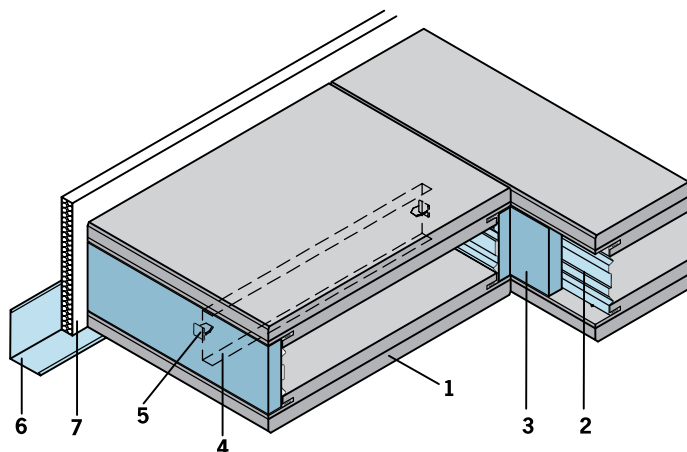

- | | |
|------------------------|---|
| 1 płyta OWAcoustic® | 5 kołki metalowe |
| 2 profil C | 6 listwa ścienna |
| 3 pasma płyty gipsowej | 7 pasma płyty z wełny mine-
ralnej, gęstość $\geq 40 \text{ kg/m}^3$ |
| 4 belka poprzeczna | |

przekrój:

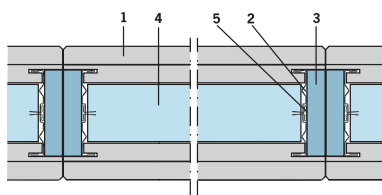

przykład montażu:

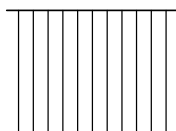

Więcej informacji w druku nr 918 – BSE 90

Dane techniczne:

Grupa produktów:
OWAcoustic® premium

Wymiary:
Szerokość: 300, 312,5 mm
Długość: 2000, 2500 mm
patrz cennik OWAcoustic®

Grubość: 110 mm

Klasa materiału budowlanego:
płyta OWAcoustic® A2 wg DIN 4102
pasma płyty gipsowej A2-s1,d0
pasma płyty z wełny mineralnej A1

Waga: ok. 35,0 kg/m²

Wzory: Sternbild, Harmony,
inne wzory na zapytanie

Ważne:
Ściany graniczne muszą należeć przynajm-
niej do klasy odporności ogniowej F90.
W przypadku wymagań F-90 od góry ta
sama zasada odnosi się do stropu.

BSE 90 składa się z 2 płyt OWAcoustic®
o grubości 30mm. Płyty te są statycznie
samonośne.

F 30 tecral

Samoistna jednostka ochrony ogniowej
F30 od góry i od dołu – dymoszczelne



Dane techniczne

Grupa produktów:

OWAtecta®

Wymiary:

szerokości: moduł do 300 mm
długości: do 3000 mm

Szerokości : moduł od 300 do 400 mm
długości: do 2500 mm

inne szerokości na zapytanie

Grubość:

ok. 72 mm

Klasa materiału budowlanego:

Rama metalowa:

A2-S2,d0 wg EN 13501-1

Płyta GKF: A2 wg DIN 18180

Krawędzie:

LK 10/SK 10

Konstrukcja:

wszystkie elementy metalowe ocynko-
wane ew. pomalowane na biało

Minimalna wysokość podwieszenia:

ok. 150 mm

Waga:

ok. . 27 kg/m²

Wzory perforacji:

L0, L2516, inne na zapytanie

Ważne:

Graniczne ściany muszą należeć przy-
najmniej do klasy odporności ogniowej
F 30. W przypadku wymagań F-30 od
góry ta sama zasada odnosi się do
stropu.

Więcej informacji w druku nr 310 – F30
tecral

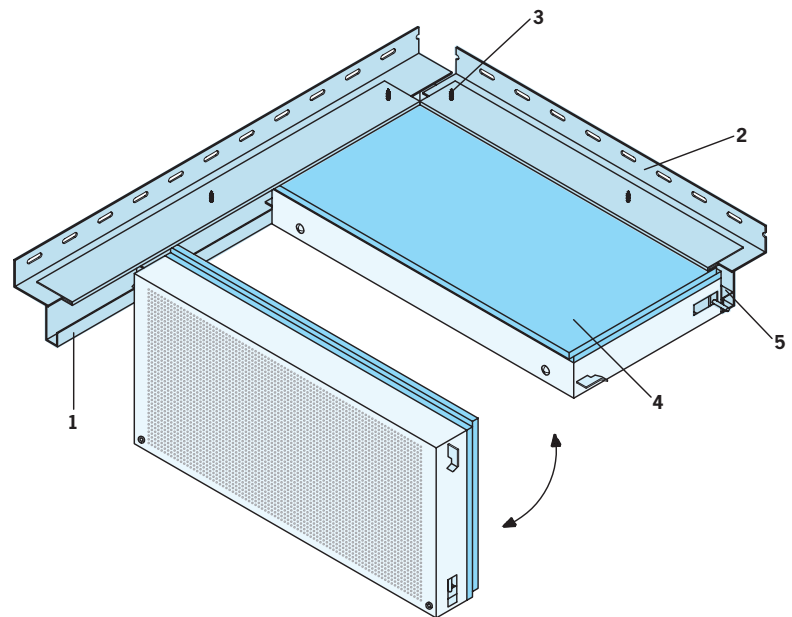

- 1 profil G
- 2 kątownik brzegowy
- 3 śruba do blachy
- 4 element OWAtecta® tecral
- 5 kątownik stykowy

przekrój:

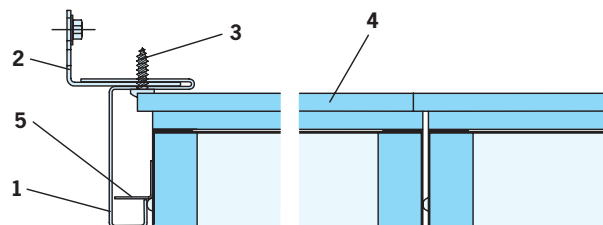

przykład montażu:





Skrzynki ogniowe OWAcoustic®

do obudowy lamp i innych elementów

**Skrzynki ogniowe OWAcoustic® ochrona ogniowa do F30
płyty OWAcoustic®-premium ≥ 40 mm:**

przekrój F 30 SOLO:

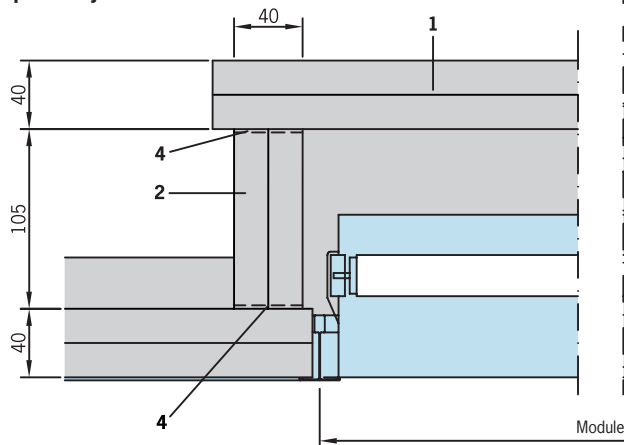

przekrój F 30 DUO:

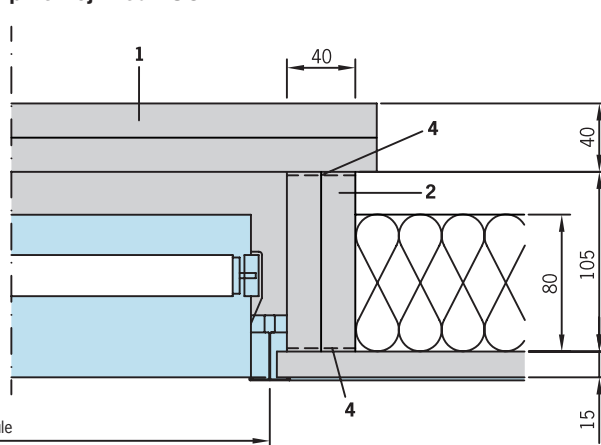

Montaż:

Skrzynki ogniowe dostarczane są w częściach i montowane bezpośrednio na budowie. W narożnikach boczne elementy mocowane są na klej i przy pomocy 2 gwoździ z każdej strony. W miejscu występowania profili elementy skrzynki są odpowiednio frezowane.

Następnie rama przyklejana jest do sufitu OWAcoustic®. Na koniec przyklejana jest pokrywa.

**Skrzynka ogniowa OWAcoustic® do F90
w połączeniu z płytami OWAcoustic®-premium ≥ 40 mm:**

Montaż:

Te skrzynki ogniowe również dostarczane są w częściach i montowane bezpośrednio na budowie. W narożnikach boczne elementy łączone są przy pomocy 2 gwoździ z każdej strony. W miejscu występowania profili skrzynki są odpowiednio frezowane. Następnie rama naklejana jest na sufit OWAcoustic®. Na koniec na ramę należy położyć przykrywkę. W przypadku tej skrzynki nie stosuje się mocowania na klej.

**Skrzynka ogniowa OWAcoustic® do F90
w połączeniu z płytami OWAcoustic® ≥ 15 mm:**

przekrój w wersji nie wietrzanej

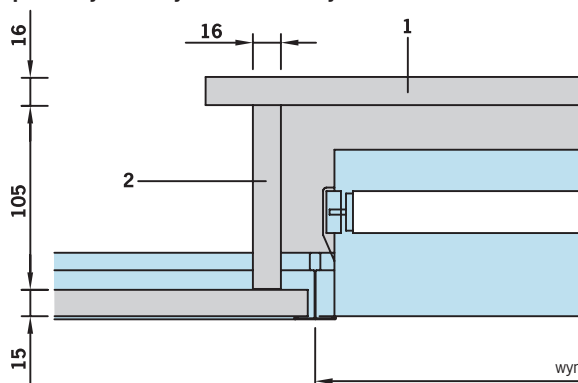

przekrój w wersji wietrzanej

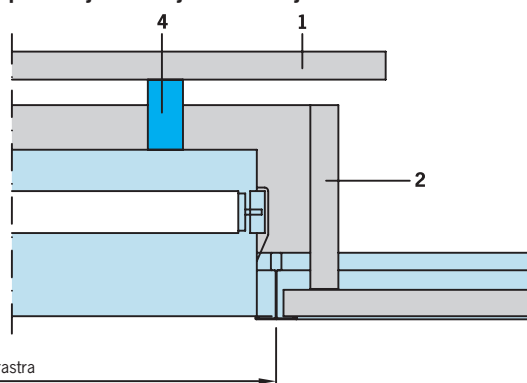

Montaż:

Skrzynki ogniowe dostarczane są w częściach i montowane są bezpośrednio na budowie. W narożnikach boczne elementy łączone są przy pomocy 2 gwoździ z każdej strony. W miejscu występowania profili elementy skrzynki są odpowiednio frezowane. Następnie, w wersji wietrzanej nakładane są paski styropianu na lampę. Na zakończenie kładziemy przykrywkę.

Więcej informacji w druku: Skrzynki ogniowe